

LB 1000

アルミフレーム扉 組立説明書

LBAF3331/LBAF3431
LBAF3332/LBAF3432
LBAF3333/LBAF3433

この度はヒガシLB1000をお買い上げ頂きありがとうございます。
組み立て・ご使用前に必ずこの説明書をお読みください。
組み立て後は大切に保管し、必要に応じて再読ください。

組み立て家具は、組み立て金具がゆるんだまま使用すると破損したり、落下してケガをすることがあります。時々、金具がゆるんでいないか点検し締め直してください。
株式会社 ヒガシ 本社 石川県金沢市湊1-92 TEL 076-238-9966

カラー化粧板タイプ / LBAF3331・LBAF3431

● 梱包を開梱し、別紙説明書の手順どおりにアルミフレーム扉を取り付けてご使用ください。

挟み込み0.5mm 紙・布素材ディスプレイタイプ / LBAF3332・LBAF3432

① アルミフレームの分解

プラスドライバーでアルミフレームの裏側の2箇所のネジを外し、フレームを分解します。次にベース板と透明アクリル板を横にスライドして取り出します。

プラスドライバーでこの2箇所のネジを外します。

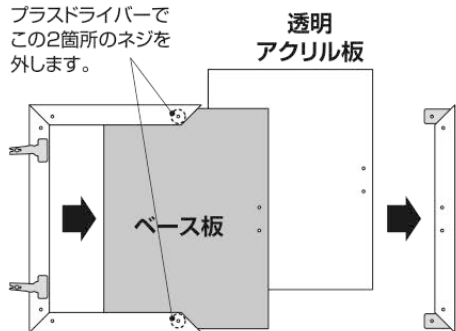

② ベース板に素材を貼る

ベース板より1~1.5cmほど大きくカットした紙や布をベース板に巻き付けて裏側で市販の両面テープで固定します。次に、ベース板の把手穴の位置に合わせ、貼った素材にキリ等で同じ大きさの穴を開けます。

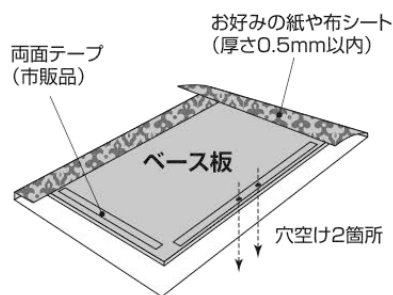

③ ベース板とアクリル板を重ね、アルミフレームに入れ組み立てる

ベース板とアクリル板を重ね合わせ、アルミフレームの溝にスライドしながら入れます。最後に①で外したフレームを差し込みネジで止めます。

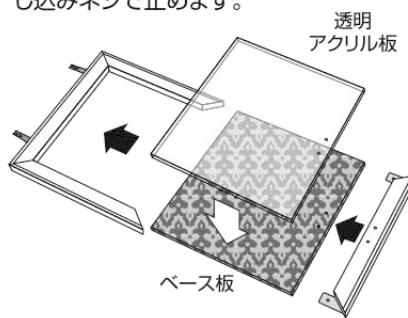

④ 別紙説明書の手順どおりにアルミフレーム扉を取り付けてください。

挟み込み10mm 立体素材ディスプレイタイプ / LBAF3333・LBAF3433

① 立体素材の取り付け

ベース板にお好みの立体素材を貼り付けます。素材の裏面に市販の両面テープ等を使用し、扉の開閉の振動で落下しない程度にしっかりと固定してください。

お好みの立体素材 (厚さ10mm以内)
※重い物や、ベース板に固定しにくい素材は使用しないでください。

ベース板 (塗装面側)

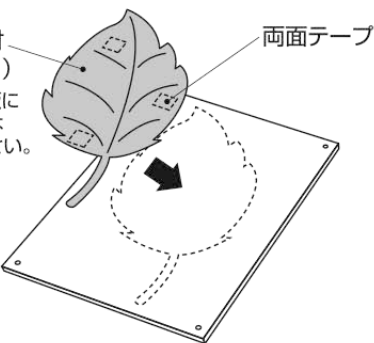

② スペーサーピンの取り付け

ベース板の4箇所の穴にスペーサーピンをプラスネジで取り付けます。(必ずワッシャを入れてください)

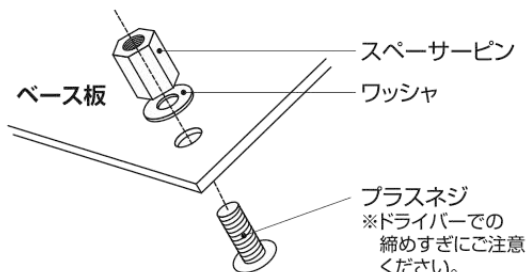

③ ベース板をアルミフレームに取り付け

ベース板の上にアルミフレーム扉を重ね合わせ、表面からストッパーネジでアクリル板の穴4箇所に固定します。ストッパーネジは指先で回して適度な強さで締めてください。
※強く締めすぎるとアクリル板の穴を破損するおそれがあります。

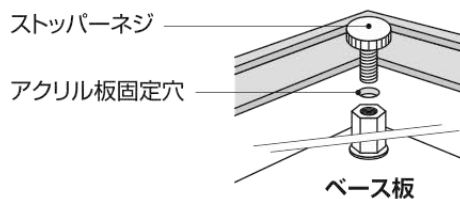

ストッパーネジ

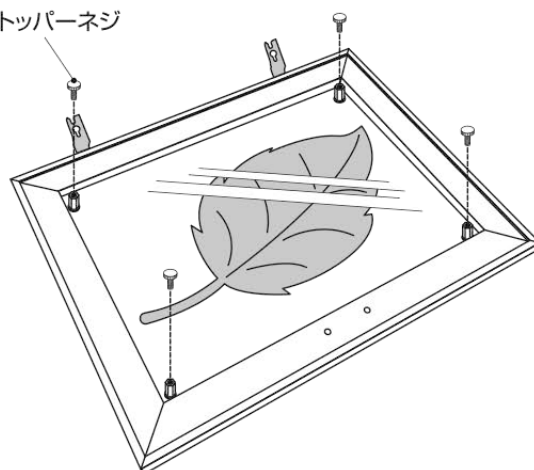

④ 別紙説明書の手順どおりにアルミフレーム扉を取り付けてください。