

LB 1000

バリューキット上置きユニット 組立説明書

LBVX 上置きユニット全種
型番末尾 E(エンド側板)
型番末尾 J(両面側板)

この度はヒガシLB1000をお買い上げ頂きありがとうございます。
組み立ててご使用の前に必ずこの説明書をお読みください。
組み立て後は大切に保管し、必要に応じて再読ください。

組み立て家具は、組み立て金具がゆるんだまま使用すると破損したり、落下してケガをすることがあります。時々、金具がゆるんでいないか点検し締め直してください。

株式会社 **ヒガシ** 本社 石川県金沢市湊1-92 TEL 076-238-9966

セット内容

側板 ×2

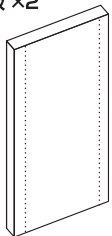

型番末尾 Eは片面穴
型番末尾 Jは両面穴

天井当て板
(掘り込み穴有り) ×1



穴あき棚板
×1



台座金具付きが上面

アジャスター×2

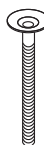

台座金具×2



H880ユニットのみ



L型金具
H580タイプ×4
H880タイプ×8

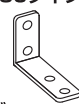

ネジ
H580タイプ×16
H880タイプ×32



ご用意ください

プラスドライバー2号



バリューキットユニット設置上の注意

- セッティングに不具合が生じたり、転倒することがありますので、水平で安定した場所を選んで設置してください。
- 組み立て作業は、じゅうたんなど部材に傷がつかない場所で行ってください。

① 上置きユニットの組み立て

側板2枚に穴あき棚板をL型金具で取り付けます。

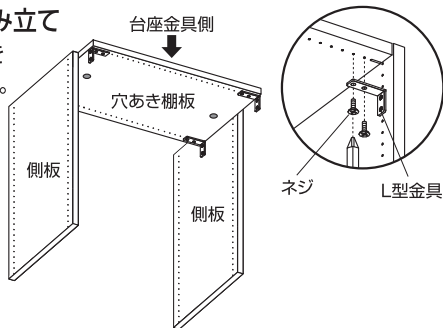

② アジャスターの取り付け

穴あき棚板の台座金具にアジャスターをグラつかない程度までねじ込み仮付けします。

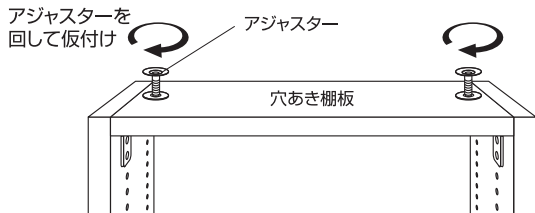

③ 天井当て板の取り付け

天井当て板を受穴に合わせてアジャスターの上に置き、高さを設置する天井よりやや低く調整します。

*天井当て板は上置きユニットの取り付け(連結)後の取り付けも可能です。

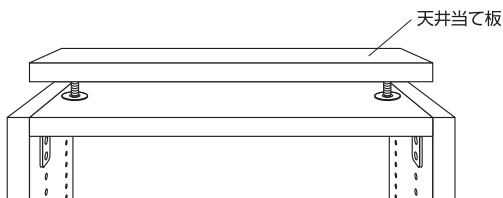

④ 上置きユニットの取り付け

側板に穴あき棚板を取り付けたユニットを、ジョイントレールまたはL型、I型金具を使用して上置きユニットを下ユニットに連結します。

使用する連結金具やネジはキットに含まれませんので、別途ご購入ください。

以下のいずれかの金具を使用します

ジョイントレール[LBL94/95/96/97]
L型金具[LB82] I型金具[LB80]

*連結作業中、天井当て板の落下にご注意ください。

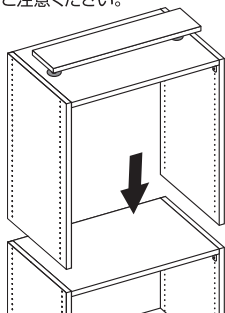

⑤ 連結方法

下記のいずれかの方法でユニットを連結します。

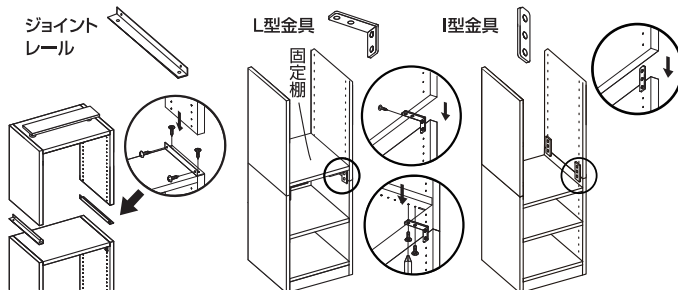

⑥ ユニットの設置と固定

ユニットを設置しプラスドライバーでアジャスターを回し、天井当て板が天井に付くまで締め込みます。このとき棚全体がしっかり固定されるまで締め込まれていくか確認してください。

天井や建具の破損や金具の変形のおそれがありますので締め過ぎにご注意ください。

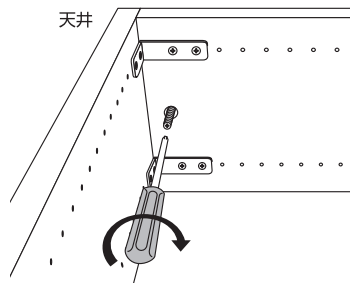

⑦ 台座金具の取り付け

台座金具を凸面が上向きになるようにアジャスターに取り付けます。このとき台座金具を手で回し止まるまで締め付けてください。

台座金具は工具を使わず必ず手で締め込んでください。

アジャスターを最大に伸ばして固定した場合、下側の台座金具は取り付けられなくなりますが、強度に影響はありません。

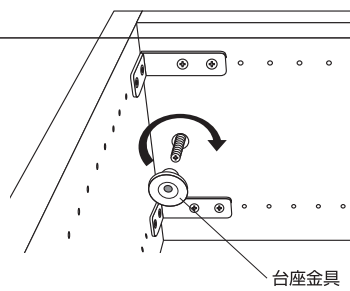

H880mm上置きユニットのみ

⑧ 棚板(中棚)の取り付け

上置きユニットのお好みの高さで、棚板(中棚)を穴あき棚板と同様にL型金具4個で取り付けます。

L型金具×4箇所

